

※商品は物件によって変更になることがあります(当社指定品)。※商品の色柄は印刷物のため実物とは異なります。※イメージ画像は参考です。実際の施工画像ではありません。

テレビドアホン

アイホン

外出先でも来訪者対応可能なスマートフォン連動。暮らしに「ゆとり」をもたらします。

スマートフォン連動テレビドアホン

テレビドアホン
ワイヤレスセット
2・4タイプ
WP-24A

7型TFTカラー液晶
W210×H155×D27

2.4型TFT
カラー液晶



カメラ付玄関子機

モニター付親機

モニター付
ワイヤレス子機

■ 自宅にいるときのように対応

宅配業者が来た時など、外出先からスマホで対応が可能です。



※宅内LANにインターネット回線の契約が必要となります。インターホンアプリTypeAのインストールが必要です。アプリを使用するには、動作確認済みの無線LAN対応ルーターと、対応OSを搭載したスマートフォンまたはタブレットが必要です。詳しくは規約事項をご確認ください。

■ 親機で家族とコミュニケーション

外出先のスマホから、親機を呼び出してお子様に帰るコールができます。



■ 防犯に役立つ自動動画録画機能

本体に来客動画を最大10件(1件最大30秒)録画できます。 ※SDカードは別売品です。

microSDカードを使うと
最大1000件(1件最大30秒)
録画できます



外出先から録画を確認できます。

■ ほぼ真横まで映し出す安心のパノラマワイド

夜間照明LED搭載で夜でもカラーで確認できます。



■ 洗練されたデザイン スマートな操作感



7型ワイド画面採用により、表面の凹凸を最小限に抑えたデザイン。外観の美しさにこだわりました。

画面に静電式タッチパネルを搭載。指先で「軽くふれるだけ」のスマートな操作感です。

スイッチ

Panasonic

時代を超えて評価される使いやすさ。ワイドなスイッチと、インテリアになじむシンプルなデザイン。

コスモシリーズ **ワイド21** 軽いプッシュで確実に反応する優れた操作性と、すっきりしたデザインを両立しました。

■ スイッチ

押しやすい



操作面が大きいので、小さなお子様でも使えます。両手がふさがっていても、肘で軽く押すだけでON/OFFできます。

操作しやすい



軽快な操作感。スライドカム機構で、軽いプッシュON、プッシュOFFが可能になりました。

■ かってにスイッチ センサが人の動きを感知してあかりをON/OFFするので快適・便利。消し忘れを防止して節電に役立ちます。



玄関ホール
廊下

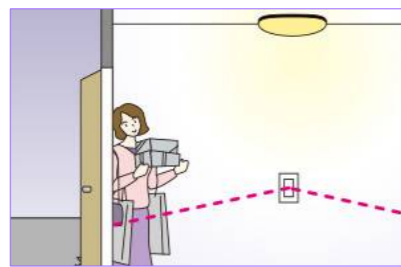

玄関ドアを開ければ照明が点灯。

■ 明るさセンサ機能

屋間など周囲が明るいときは点灯しません。明るさセンサが働かず、一般のスイッチのように照明器具を手動でON/OFFできます。

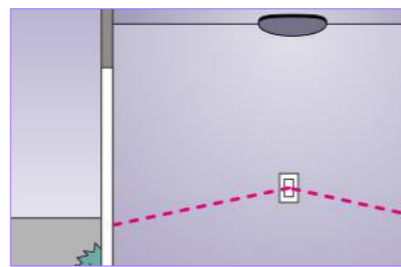

しばらくするとかってに消灯。

■ 手動スイッチ機能

センサの動きに左右されず、一般のスイッチのように照明器具を手動でON/OFFできます。

検知範囲

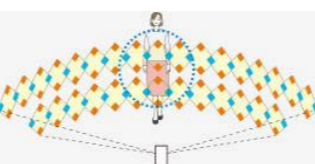

検知エリア数が増えて、従来品では検知しにくかった正面検知(2mまで)が可能になりました。

左右にあるカバーをスライドさせて検知部の角度を調整できます。

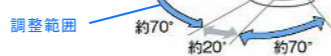

かってに消える

インターネット配線

Panasonic

無線と有線を使い分けて、インターネットをもっと楽しく、かしこく！



インターネット・テレビ・電話などの電源をひとつのコンセントに。



無線(Wi-Fi)につなぐ機器が増えています。

どの部屋でもストレスなくつながるように。無線で快適に使いたい。

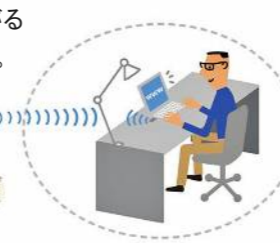
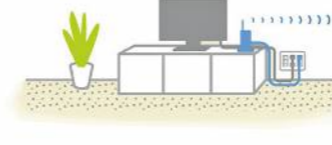

テレビ放送が、変わってきています。

超高画質な4K・8K 衛星放送がスタート。

テレビコンセント・分配器は、**4K・8K** などすべての周波数に対応しています。



配線イメージ 2階建て

2階収納スペースの上部棚にONUとルーターを置いて接続するから、お部屋の美観をそこないません。1階リビングへ有線(カテゴリ6)でLANを配線。配線は壁の中だからすっきり。モジュラージャックへ接続するだけ。

有線でもWi-Fiでも
スイスイ快適

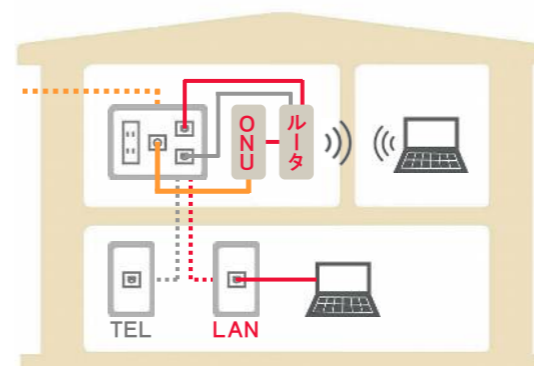

■ 使用例イメージ

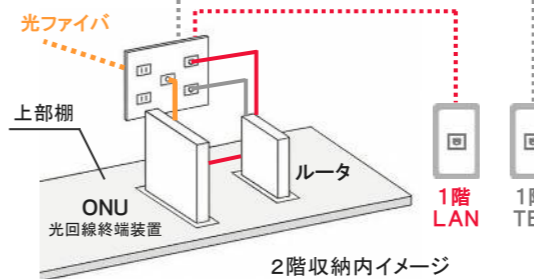

配線イメージ 3階建て

2階収納スペースの上部棚にONUとルーターを置いて接続。有線(カテゴリ6)で1・3階洋間へLANを配線。配線は壁の中だからすっきり。

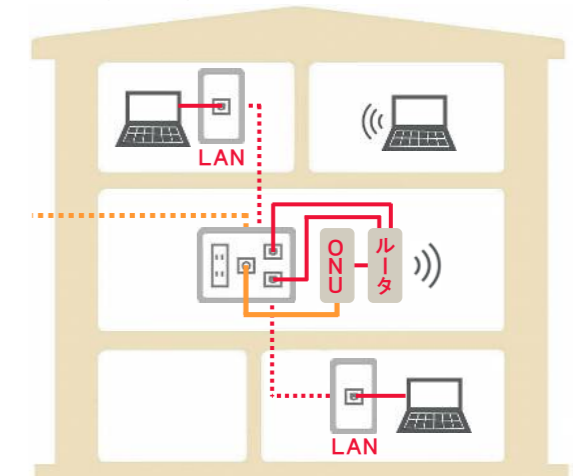

■ 使用例イメージ

